

手拭いで作る

簡単!! オリジナルデザイン浴衣

◀ 用意するもの ▶

★ 深堀さんの金魚手拭い

★ 別布で 衿、袖、ひも
(お好みの色、生地で)

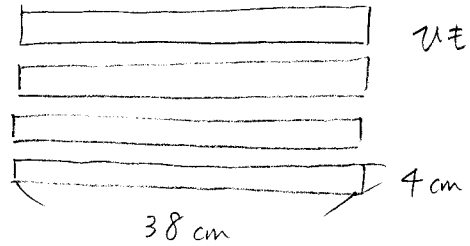
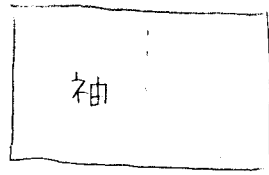
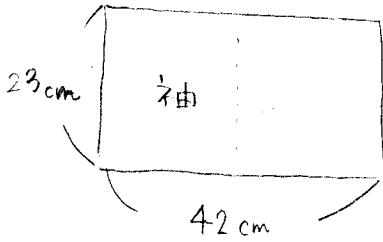
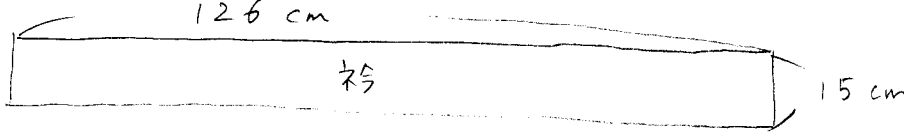
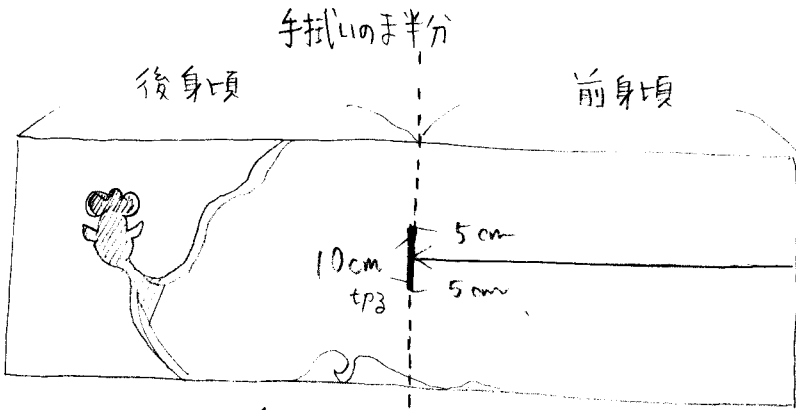

中表に合わせて

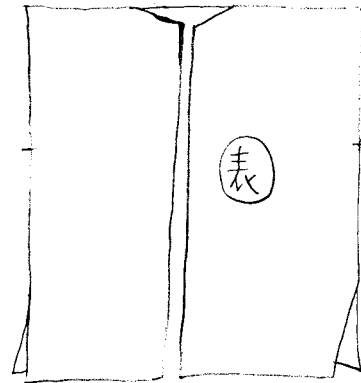
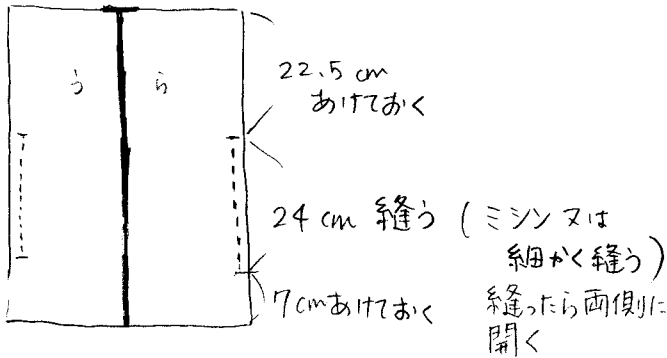

↑ 裾をくける (まくり縫い)

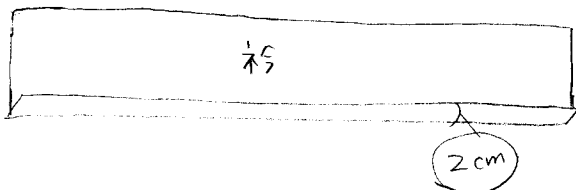

← 折り線をアイロンでつけておく

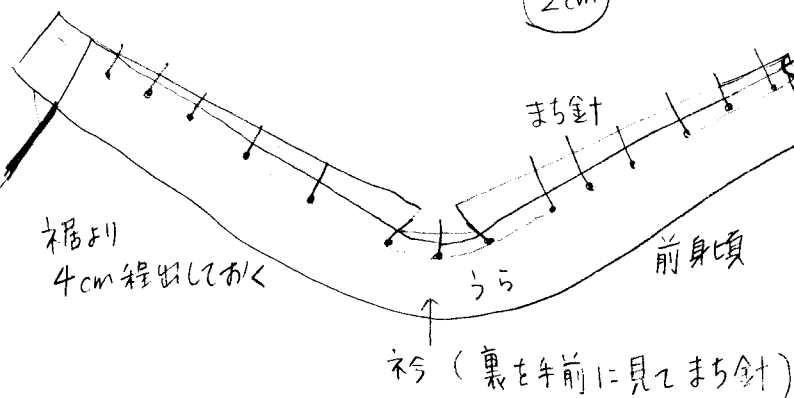

折り線の2mm上を縫う

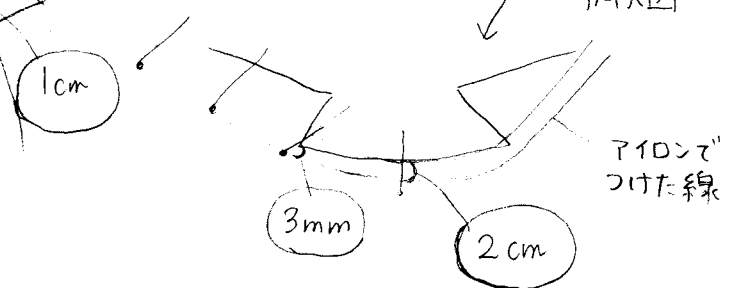

① 裾のぬいどまりを5mm上を縫う

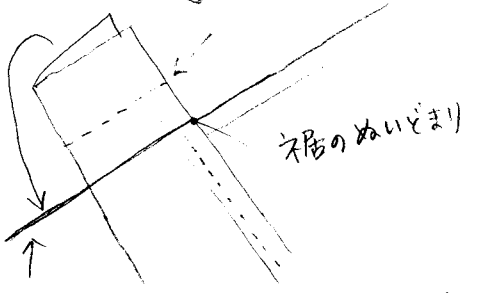

② 裾のぬいどまりの延長線を折り返し、ひっくり返す。

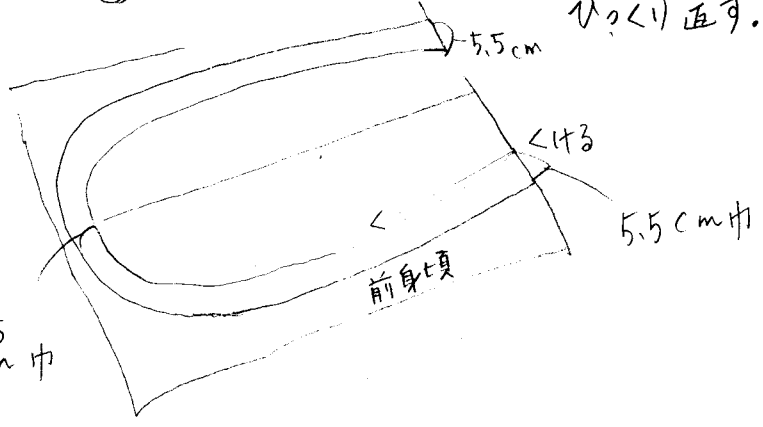

- ③ 背中心の衿の太さは3.5cmにできるように三ツ折
- ④ 反対側の衿先も同様に。
- ⑤ くけていく

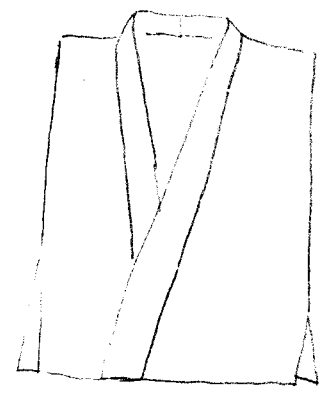

<袖> 中表に合わせて折る
輪が上

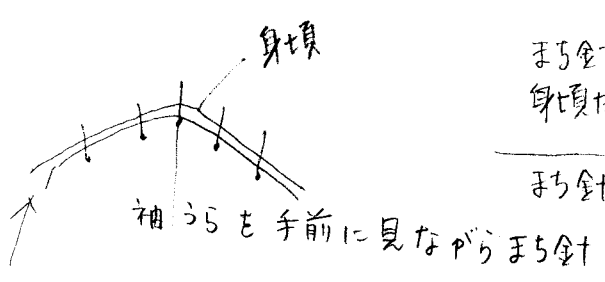
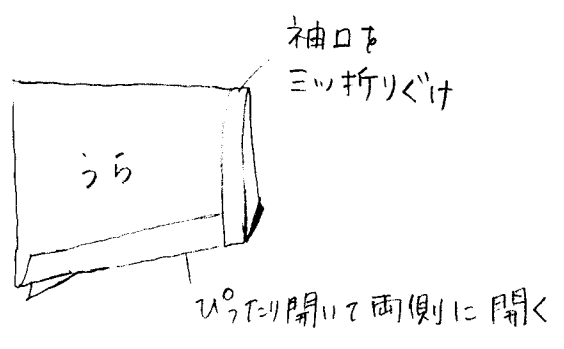
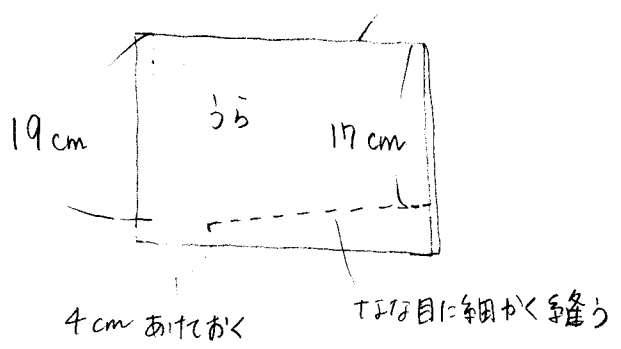

まち針をうった
前身頃だけ折り返して
まち針を打ち直す

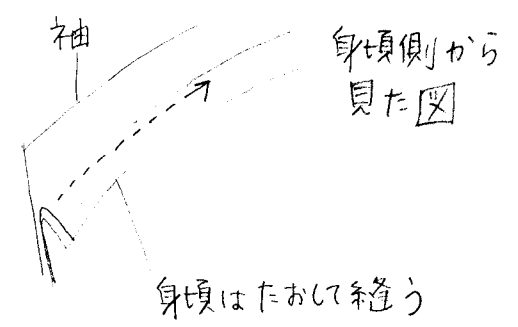

袖の表と前身頃の表が合っている

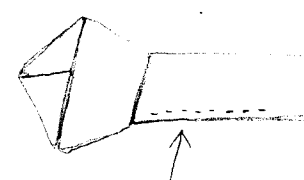
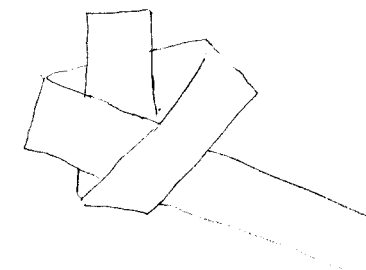
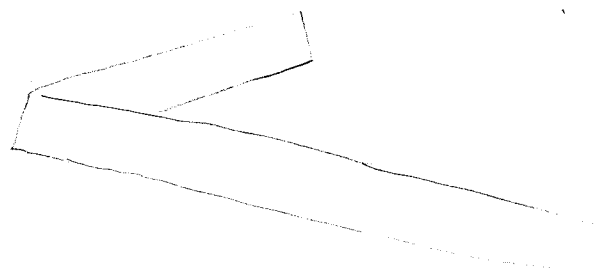
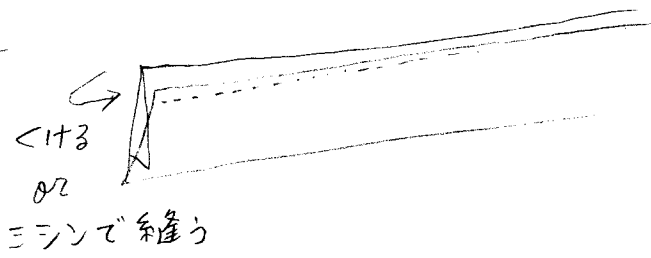
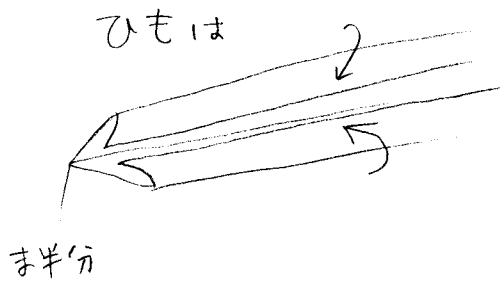

男の子の場合
縫い目が下
女の子の場合
縫い目が上

2本ずつ
作る

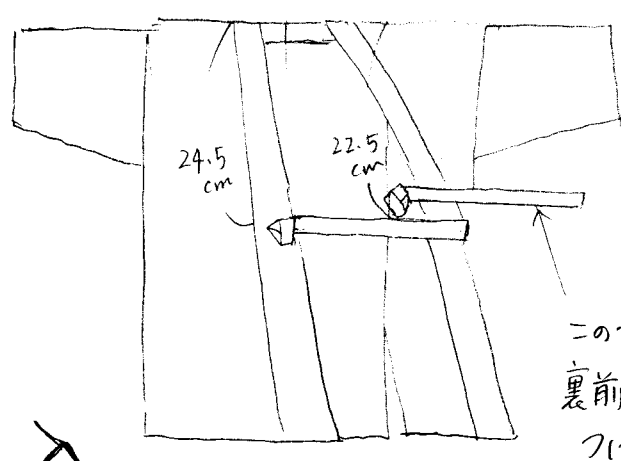
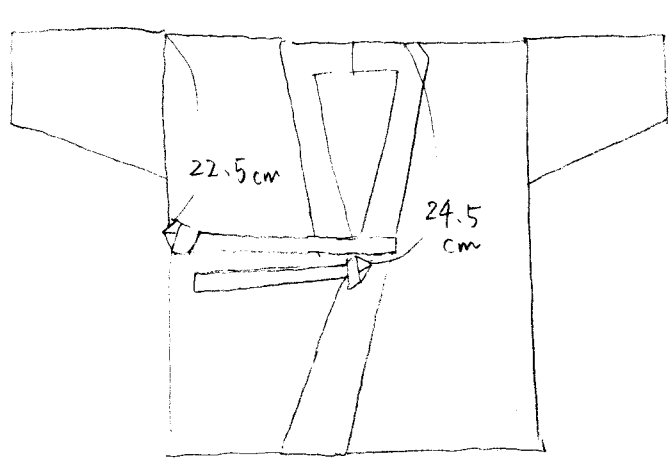
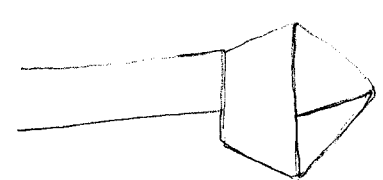
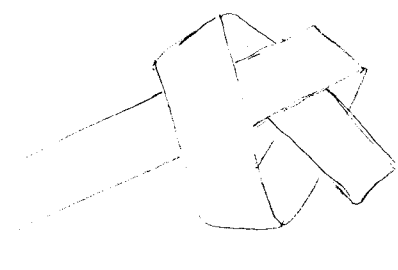
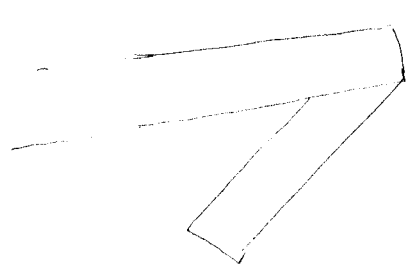

このひもだけは
裏前身頃に
つける

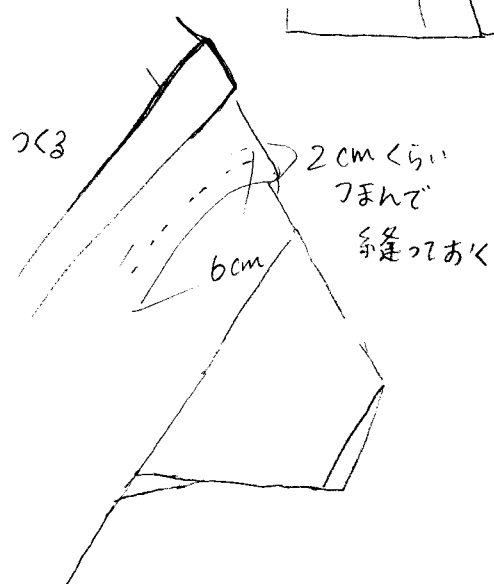
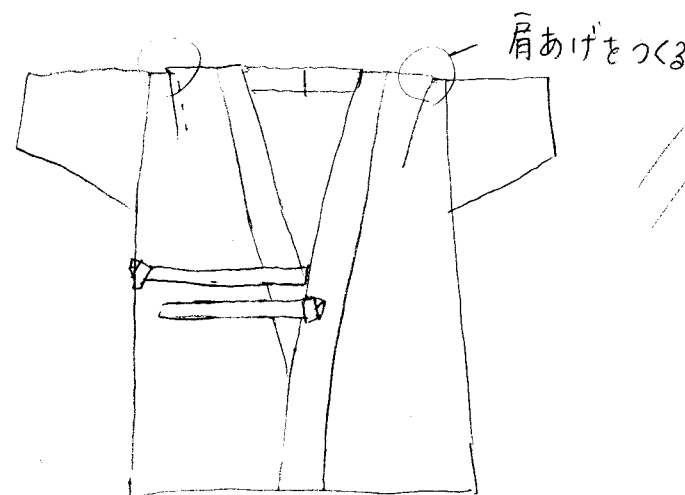

お疲れさまでした。
兵児帯をしてもかわいい
です